

デコ箱 | 手提袋



S (デコ箱 5号に対応)



L (デコ箱 7号に対応)

名入れ不可
カフェタイムバッグ

規格	サイズ(mm)	入数	商品コード	包×束
S	300×220×270	200	1-020-20	50×4
L	380×250×395	200	1-020-22	50×4

※サイズ(mm)は W(幅)×D(マチ)×H(高さ)で表記しております。
持ち手部分は含んでおりません。
※SとLでは持ち手の形状と材質が異なります。

- E段デコ H130
- E段デコ H150
- E段デコ H165
- E段デコ H115
- F段デコ H140
- プレミアムデコ
- 板紙デコ
- ホワイトボックス
- ノエル
- ミニデコ
- トレー・台紙
- 手提袋



5号 (デコ箱 5号に対応)

7号 (デコ箱 7号に対応)

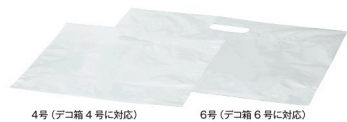

4号 (デコ箱 4号に対応)

6号 (デコ箱 6号に対応)

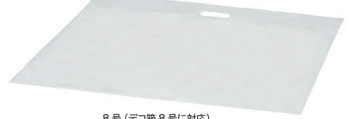

8号 (デコ箱 8号に対応)



※高さは手提部分までの長さです。

名入れ不可
BM無地手提袋

規格	サイズ(mm)	入数	商品コード	包×束
No.4	A360(B200)×高さ255×マチ150	500	1-017-01	50×10
No.5	A440(B240)×高さ295×マチ190	500	1-017-02	50×10
No.6	A500(B270)×高さ305×マチ220	500	1-017-03	50×10
No.7	A560(B290)×高さ320×マチ250	300	1-017-04	50×6

※Bのサイズは箱を入れた際、袋の内寸幅となります。
※袋の厚み/全サイズ: 5.0マイクロメートル未満
※バースデーデコSS150 (P51に掲載) には、ワンサイズ大きい袋をご使用ください。
※有料化対象外となる、バイオマス25%配合されたレジ袋です。



名入れ不可
無地手提袋

規格	サイズ(mm)	入数	商品コード	包×束
4号	A360(B200)×高さ255×マチ150	500	1-020-24	50×10
5号	A440(B240)×高さ295×マチ190	500	1-020-25	50×10
6号	A500(B270)×高さ305×マチ220	500	1-020-26	50×10
7号	A560(B290)×高さ320×マチ250	300	1-020-27	50×6
8号	A650(B330)×高さ420×マチ300	200	1-020-28	50×4

※Bのサイズは箱を入れた際、袋の内寸幅となります。
※袋の厚み/全サイズ: 5.0マイクロメートル未満
※バースデーデコSS150 (P51に掲載) には、ワンサイズ大きい袋をご使用ください。

洋菓子箱

CONFECTIONERY BOX

こだわりの洋菓子の
魅力を引き立てる



- ◆ EAPBシリーズ P.63 - 68
- ◆ ギフト箱 P.69 - 83
- ◆ ギフト貼箱 P.83
- ◆ 配送用箱 P.84 - 85
- ◆ 焼菓子 P.86 - 97
- ◆ プライダル P.99 - 102
- ◆ 円筒ケース P.102
- ◆ ビンスイーツ P.103 - 105
- ◆ マカロン P.106 - 107
- ◆ カステラ P.108 - 109
- ◆ レモンケーキ P.110
- ◆ パウム・ドーナツ P.111
- ◆ パウンドケーキ P.112
- ◆ リーフパイ P.113
- ◆ スティックケーキ・スイートポテト P.114
- ◆ チーズスフレ P.115
- ◆ ベーカリー P.116
- ◆ チョコレート P.117 - 118
- ◆ 洋生菓子 P.119 - 124
- ◆ ロールケーキ P.125 - 129
- ◆ 袋・その他 P.130 - 131

61 ※ カタログの商品の色は、現物とは多少異なることがありますので予めご了承ください。

組み立て簡単パッケージ

業務の働き方改革を応援する



EAPB series

Easy to Assemble Paper Box

高標準輸出販路

組み立て簡単パッケージ
EAPBシリーズ
Easy to Assemble Paper Box

EAPB Premier
コレクション

組み立て作業負担や機持も運賃など
トータルコスト軽減に!

EAPB Regular
コレクション

組み立て作業負担軽減はしたいけど、
包材コストも気になる方に!

EAPB Evolution
コレクション

更なる進化へ!



Check!
プレミアムシリーズについて
詳しくは動画で



EAPB Premier

Easy to Assemble Paper Box collection

人手不足や働き方をサポート!
だれでも、早く、綺麗に組み立てられるギフト箱が新登場!



※写真の詰め合わせ、ラッピングは参考です。

リボン①: DSサテン 29200-18 東京リボン

袋 ②: Z-183-P ワントンパック ホ スモーキーピンク 586014 福重

Z-183-B ワントンパック ホ スモーキーベージュ 586015 福重

② ①

袋 ①: Z-182-P ワントンパック 中 スモーキーピンク 586009 福重

Z-182-B ワントンパック 中 スモーキーベージュ 586010 福重

POINT

こんなお悩みありませんか?
・組み立てに時間が掛かる。
・組む人によって箱の美観性が変わる。
・箱が大きくて保管スペースに悩む。



箱の一部に貼り加工と
折り加工が施されているので、
① **組み立てが簡単&早い**
② **誰でも綺麗な仕上がりに**
折り加工があることで、箱の角にエッジが立ち綺麗な仕上がりに、組み立てが苦手な方でも綺麗に、かつ組み立ての失敗が少ないギフト箱です。
③ **箱サイズ(組み立て前)がコンパクト**
折り加工があることで商品箱に入れ易く、保管スペースの軽減に。

通常箱	EAPB series
10箱組む時間	10箱組む時間
30分50秒	10分10秒

10箱で約20分組む時間を短縮できます
1年間1200箱(1ヶ月100箱)組んだ場合
41時間20分削減!
作業負担減でコストダウンに繋がります
(当社試験結果より)

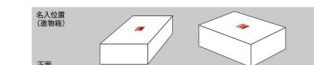
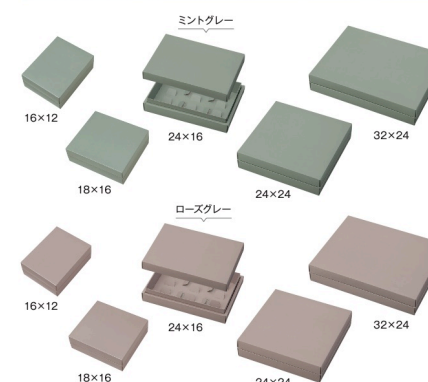

くすみカラーがオシャレ!

NEW

EAPB Premier 毎年販売 特許出願中

EAPB ミントグレー・ローズグレー

規格	サイズ(mm)	入数	ミントグレー	ローズグレー
16x12	160x120x65	100	1-202-04	1-202-14
18x16	180x160x65	100	1-202-05	1-202-15
24x16	240x160x65	50	1-202-01	1-202-11
24x24	240x240x65	50	1-202-02	1-202-12
32x24	320x240x65	40	1-202-03	1-202-13

※セット: 蓋、身、中枠、天バット
※仕切形状: 中枠に起こし(仕切)が付いたタイプです。
※ツヤなしタイプになります。
※名入れ位置はごとのみ対応可能です。
※名入れについては通常条件とは異なるため、詳しくは担当営業までお問い合わせください。

簡単に組み立てられる箱がほしいけど、もう少し価格を抑えたい方は

EAPB Regular collection

Easy to Assemble Paper Box



※写真の詰め合わせ、ラッピングは参考です。
東京リボン
リボン①:セラコード45711-34 (茶)
セラコード45711-17 (赤)

POINT

- 1 風合いと高級感を兼ね備えたダンボール製
- 2 貼箱に比べて省スペース収納
- 3 組み立て簡単!



EAPB Regular

シンプルギフト

規格	サイズ(mm)	入数	商品コード
18x16	180x160x70	50	1-035-83
24x16	240x160x70	50	1-035-84
24x24	240x240x70	50	1-035-85

※セット:スリーブ、身、仕切
※G境ダンボール
※水分や油分が付着するとシミになりやすいので、ご注意ください。



EAPB シリーズ

ギフト箱

ギフト 貼箱

配送用箱

焼菓子

プライダル

白熊 ケース

ピン スイーツ

マカロン

カステラ

レモン ケーキ

パウム・ドーナツ

パウンド ケーキ

リーフパイ

スティック ケーキ・スイートブレッド

チーズ スフレ

ペーカリー

チョコレート

洋生菓子

ロール ケーキ

袋・その他

※ カタログの商品の色は、現物とは多少異なることがありますので予めご了承ください。

簡単に組み立てられる
EAPB series
Easy to Assemble Paper Box



※写真の詰め合わせ、ラッピングは参考です。

POINT

- 1 異なる質感のギフト箱
ブロンズとモカはマットと光沢の異なる表面加工で模様を表現。
- 2 お菓子の高さに合わせてられる2WAY仕切
仕切を谷折りで箱の内寸(高さ)70mm、山折りで箱の内寸(高さ)60mm。
- 3 組み立て簡単な時短ギフト箱
動画で組み立て方をご覧いただけます。
身箱はワンタッチで簡単に組み立てが可能な形状です。(32x24を除く)



ベーシックギフト B・M・C

規格	サイズ(mm)	入数	ブロンズ	モカ	クラフト
16x16	162x162x70(60)	100	1-201-70	1-201-80	1-201-90
24x8	242x82x70(60)	100	1-201-71	1-201-81	1-201-91
24x12	242x122x70(60)	100	1-201-72	1-201-82	1-201-92
24x16	242x162x70(60)	100	1-201-73	1-201-83	1-201-93
24x24	242x242x70(60)	50	1-201-74	1-201-84	1-201-94
32x24	324x243x70(60)	50	1-201-75	1-201-85	1-201-95

※()内の寸法は差し上げた際の寸法です。
※セット:蓋、身、仕切
※クラフトは植物インキを使用しています。ブロンズ、モカは一部に植物油インキを使用しています。



POINT

- 1 表面加工で高級感を表現
お菓子をイメージした幾何学模様か魅力のある、高級感ある表面加工を施しております。
- 2 組み立て簡単な身箱
身箱は3ステップで、手数少なく簡単に組み立てが可能です。



EAPB Regular ブラウン M ホワイト M

ガトーリーニュ

規格	サイズ(mm)	入数	商品コード
ブラウン S	109x263x80	100	1-107-80
ブラウン M	263x217x80	50	1-107-81
ホワイト S	109x263x80	100	1-107-82
ホワイト M	263x217x80	50	1-107-83

※セット:蓋、身、仕切、アイキャッチ
※使用文訳:良いひとときを。幸せのエッセンス



EAPB シリーズ

ギフト箱

ギフト 貼箱

配送用箱

焼菓子

プライダル

白熊 ケース

ピン スイーツ

マカロン

カステラ

レモン ケーキ

パウム・ドーナツ

パウンド ケーキ

リーフパイ

スティック ケーキ・スイートブレッド

チーズ スフレ

ペーカリー

チョコレート

洋生菓子

ロール ケーキ

袋・その他

※ サイズ(mm)は、W(幅)×D(奥行)×H(高さ)の順で内寸表記しております。 66

簡単に組み立てられる箱がほしいけど、もう少し価格を抑えたい方は

EAPB Regular

— Easy to Assemble Paper Box collection



※写真の詰め合わせは参考です。
東京リボン
リボン：パピエール 46711-25

紙の自然な風合いをそのままに、お菓子を優しく包むスリーブタイプのギフト箱です。

POINT

① 紙の風合いをそのままに活かしたグレーパッケージ

② 組み立て簡単!

納品時



NEW

EAPB Regular

EAPBスタイルグレー

規格	サイズ(mm)	入数	商品コード
S	147×87×70	100	1-032-83
M	195×97×70	100	1-032-84
L	245×142×70	50	1-032-85

※セット：スリーブ、身、仕切
※紙色に多少のバラつきが生じる場合がございます。ご了承ください。
※名入れ加工に通常より日数を要します。
※水分や油が付着するとシミになりやすいので、ご注意ください。

簡単に組み立てられる
パッケージ
EAPB series
Easy to Assemble Paper Box



※写真の詰め合わせは参考です。

POINT

① 組み立て簡単な身箱

納品時

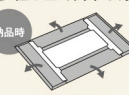

② リバーシブルで使えるパッケージ

蓋と仕切とアイキャッチの茶色を表として、リバーシブルでお使いいただけます。中のお菓子に合わせてパッケージの印象を変えるのにおすすめです。

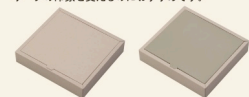

③ Sサイズは縦・横どちらでも使用可能



印刷と紙の風合いを生かした蓋はリバーシブルにお使いいただけます。



NEW

EAPB Regular

EAPBギフトバリュー

規格	サイズ(mm)	入数	商品コード
S	100×185×45	100	1-202-20
M	200×185×45	100	1-202-21

※セット：(S)蓋・身・仕切、アイキャッチ、
(M)蓋・身・仕切、アイキャッチ
※蓋と仕切はリバーシブルでもお使いいただけます。



洋菓子箱 | ギフト箱



※写真の詰め合わせ、ラッピングは参考です。
リボン:パピエール 46711-25 東京リボン

多彩なお菓子を引き立てる、
オレンジとブラウンのツートンカラー

デザインリニューアル



「クオリティギフト Or」より
リニューアル致しました。



NEW

クオリティプラスOr



仕切形状

規格	サイズ(mm)	入数	商品コード
18×12	180×120×65	100	1-500-07
18×18	180×180×65	100	1-500-08
24×8	240×80×65	100	1-500-09
24×12	240×120×65	100	1-500-10
24×16	240×160×65	100	1-500-11
24×18	240×180×65	50	1-500-12
24×24	240×240×65	50	1-500-13
30×18	300×180×65	50	1-500-79
32×24	320×240×65	50	1-500-80
40×24	400×240×65	30	1-500-81

※セット：蓋、身、中枠、天バツト
※仕切形状：中枠に起こし(仕切)が付いたタイプです。
※ツヤなしタイプになります。
※使用文訳：私どもが作るお菓子は洗練された味の形成。あなたの心を驚かし、癒します。本物のおいしいお菓子を食べていただきたい。お菓子のコレクション



※写真の詰め合わせ、ラッピングは参考です。
リボン:ロービネ麻コード 45714-76 東京リボン



クオリティギフトP
(ピンク)



クオリティギフトC
(クリーム)



クオリティギフトM
(モカ)



クオリティギフト P・C・M



仕切形状

規格	サイズ(mm)	入数	カラー		
			ピンク	クリーム	モカ
18×12	180×120×65	100	1-500-15	1-500-16	1-500-52
18×18	180×180×65	100	1-500-18	1-500-19	1-500-53
24×8	240×80×65	100	1-500-21	1-500-22	1-500-54
24×12	240×120×65	100	1-500-24	1-500-25	1-500-55
24×16	240×160×65	100	1-500-27	1-500-28	1-500-56
24×18	240×180×65	50	1-500-30	1-500-31	1-500-57
24×24	240×240×65	50	1-500-33	1-500-34	1-500-58
30×18	300×180×65	50	1-500-36	1-500-37	1-500-59
32×24	320×240×65	50	1-500-39	1-500-40	1-500-60
40×24	400×240×65	30	-	1-500-42	-

※セット：蓋、身、中枠、天バツト
※仕切形状：中枠に起こし(仕切)が付いたタイプです。
※ツヤなしタイプになります。
※使用文訳：私どもが作るお菓子は洗練された味の形成。あなたの心を驚かし、癒します。本物のおいしいお菓子を食べていただきたい。お菓子のコレクション

洋菓子箱 | ギフト箱



ホワイト
クオリティギフト W

規格	サイズ (mm)	入数	商品コード
18×12	180×120×65	100	1-500-61
18×18	180×180×65	100	1-500-62
24×8	240×80×65	100	1-500-63
24×12	240×120×65	100	1-500-64
24×16	240×160×65	100	1-500-65
24×18	240×180×65	50	1-500-66
24×24	240×240×65	50	1-500-67
30×18	300×180×65	50	1-500-68
32×24	320×240×65	50	1-500-69

※セット：蓋、身、中枠、天バット
※仕切形状：中枠に起こし(仕切)が付いたタイプです。
※ツヤありタイプになります。

リボン：ライラ 0205-19-43 青山リボン
※写真の詰め合わせ、ラッピングは参考です。

- EAPB シリーズ
- ギフト箱
- ギフト 貼箱
- 配送用箱
- 焼菓子
- プライダル
- 白蘭 ケース
- ピン スイーツ
- マカロン
- カステラ
- レモン ケーキ
- パウム・ドーナツ
- パウンド ケーキ
- リーフパイ
- スティック ケーキ・スイートト
- チーズ スフレ
- ペーカリー
- チョコ レート
- 洋生菓子
- ロール ケーキ
- 袋・その他

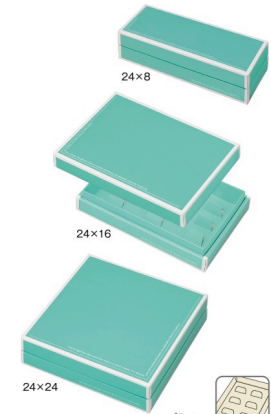

ブルー
クオリティギフト BI

規格	サイズ (mm)	入数	商品コード
24×8	240×80×65	100	5-001-48
24×16	240×160×65	100	5-001-45
24×24	240×240×65	50	5-001-46

※セット：蓋、身、中枠、天バット
※仕切形状：中枠に起こし(仕切)が付いたタイプです。
※ツヤありタイプになります。
※使用文庫：お菓子のコレクションは洗練された味の形成。あなたの心を驚かし喜ばします。本物のおいしいお菓子を食べていただきたい。

※写真の詰め合わせ、ラッピングは参考です。

- EAPB シリーズ
- ギフト箱
- ギフト 貼箱
- 配送用箱
- 焼菓子
- プライダル
- 白蘭 ケース
- ピン スイーツ
- マカロン
- カステラ
- レモン ケーキ
- パウム・ドーナツ
- パウンド ケーキ
- リーフパイ
- スティック ケーキ・スイートト
- チーズ スフレ
- ペーカリー
- チョコ レート
- 洋生菓子
- ロール ケーキ
- 袋・その他

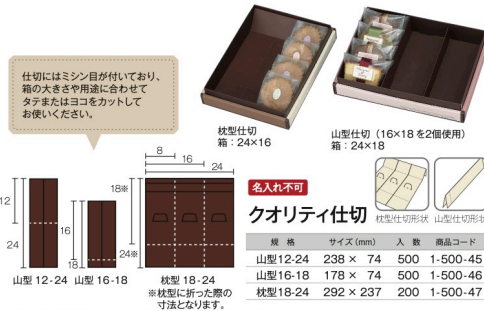

仕切/箱サイズ対応表

品名	クオリティ仕切 山型12-24		クオリティ仕切 山型16-18		クオリティ仕切 山型18-24	
	縦型使用	横型使用	縦型使用	横型使用	縦型使用	横型使用
18×12	×	○	○	×	△	×
18×18	×	×	○	○	△	△
24×8	×	×	×	×	○	×
24×12	○	×	×	×	△	×
24×16	○	×	×	×	○	×
24×18	○	×	×	×	△	○
24×24	○	×	×	×	×	○
30×18	×	×	×	×	×	△
32×24	×	×	×	×	×	×
40×24	×	○	×	×	×	○

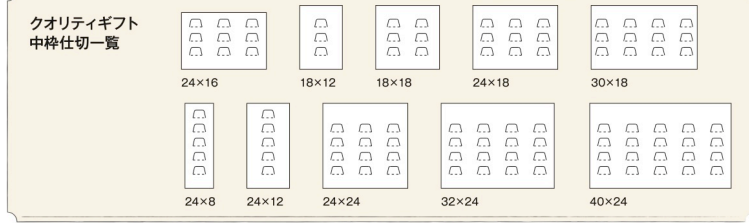

クオリティギフト 中枠仕切一覽

規格	サイズ (mm)	入数	商品コード
山型 12-24	238 × 74	500	1-500-45
山型 16-18	178 × 74	500	1-500-46
山型 18-24	292 × 237	200	1-500-47



名入れ不可
クオリティ ゼリー仕切

規格	サイズ (mm)	入数	商品コード
78×240×45	78 × 240 × 45	200	5-001-47

※クオリティ ゼリー仕切にはゼリー3個をセットできます。

名入れ不可
クオリティ ゼリー仕切 4段

規格	サイズ (mm)	入数	商品コード
78×240×45	78 × 240 × 45	200	5-002-44

※クオリティ ゼリー仕切 4段にはゼリー4個をセットできます。



仕切/箱サイズ対応表

品名	クオリティゼリー仕切/クオリティゼリー仕切4段	
	縦型使用	横型使用
18×12	×	×
18×18	×	×
24×8	○	×
24×12	△	×
24×16	○	×
24×18	△	×
24×24	○	○
30×18	×	×
32×24	×	○
40×24	×	○

※写真の詰め合わせは参考です。

洋菓子箱 | ギフト箱

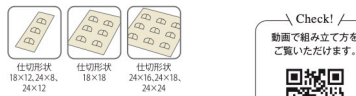
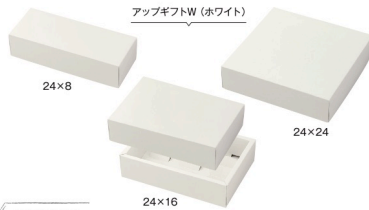
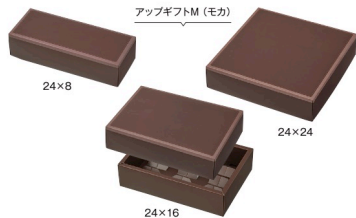

Check! 動画で組み立て方をご覧ください。



仕切形状 18×12, 24×8, 24×12
仕切形状 18×18
仕切形状 24×16, 24×18, 24×24

実用新案 アップギフト M・W

規格	サイズ(mm)	入数	モカ	ホワイト
18×12	180×120×65(80)	100	1-201-49	1-201-56
18×18	180×180×65(80)	100	1-201-50	1-201-57
24×8	240×80×65(80)	100	1-201-51	1-201-58
24×12	240×120×65(80)	100	1-201-52	1-201-59
24×16	240×160×65(80)	100	1-201-53	1-201-60
24×18	240×180×65(80)	50	1-201-54	1-201-61
24×24	240×240×65(80)	50	1-201-55	1-201-62

※セット：蓋、身、仕切、天パット
※モカは表面加工あり。(弱いツヤ)

POINT

高さ65mmから高さ80mmに変更できるフタ形状
フタの2箇所の折り方を変えることで、高さ65mmから大きいお菓子にも対応した、高さ80mmへと変更することができます。

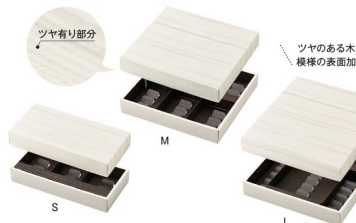
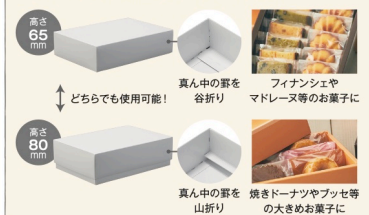

実用新案 プレミアムギフト ホワイト

規格	サイズ(mm)	入数	商品コード
S	304×138×50	50	1-076-54
M	304×(138+138)×50	50	1-076-55
L	304×(138+199)×50	30	1-076-56

※セット：蓋、身、仕切、天パット(段ボール白)、中芯、アイキャッチパーツ、スベラー(Lのみ)
※使用文訳：<アイキャッチパーツ>
素敵な1日になりますように。
シェフが真心込めてひとつひとつ丁寧に仕上げたお菓子(たち)をお楽しみください。
<スベラー(Lのみ)>
あなたが気に入ってくると嬉しいです。

POINT

お菓子に合わせて調整できる便利な仕切
S・M・L各サイズ、仕切の折る箇所を変えることでお菓子に合わせて幅を変えることができます。
仕切を折り曲げることでスペースの調整が可能です。見た目もキレイにお菓子の陳列をアシストします。



実用新案 プティドーム仕切

サイズ(mm)	入数	商品コード
59×137×30	200	1-076-58

※ プレミアムギフトの仕切規格：138に、Sには最大5個、Mには最大10個、Lには最大5個セットしてご使用頂けます。

※ カタログの商品の色は、現物とは多少異なることがありますので予めご了承ください。

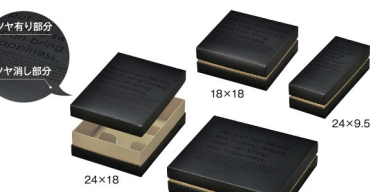

ギフトノワール

規格	サイズ(mm)	入数	商品コード
18×18	180×180×70	100	1-201-30
24×9.5	240×95×70	100	1-201-31
24×18	240×180×70	50	1-201-32
24×27.5	240×275×70	50	1-201-33

※セット：蓋、身、中芯、天パット
※仕切形状：中芯に起こし(仕切)が付いたタイプです。
※使用文訳：ここを込めてくださった幸せな気持ちになれるお菓子厳選された素材を使って、心を込めて作るお菓子。お茶の用意をして、大切な人たちと一緒に時間を流れます。楽しいおしゃべりとともにとても素敵な時間が流れます。また一緒に素晴らしい時間を過ごそうね。



※写真の詰め合わせ、ラッピングは参考です。青山リボン リボン：シェアーサテン 0219-16



POINT

① 表面加工で高級感を表現
特殊な表面加工で質感と光沢を表現。付加価値の高いパッケージに仕上げました。
② 解体しやすい形状
ゴミを少しでも小さくするために、解体時に使う取っ手を付けました。指を入れて引っ張ると簡単に解体できます。

実用新案 名人れ不可 シルキーメイド

規格	サイズ(mm)	入数	商品コード
小	106×200×70	100	1-076-24
中	212×200×70	100	1-076-25
大	318×200×70	50	1-076-26

※セット：蓋、身、仕切
※使用文訳：幸せな時が訪れる事を願っています。よい時を！あなたを幸せにするお菓子。選りすぐりの詰め合せ。特別な気持ち込めて、大切なあなたに贈ります。



ギフト45モカ

規格	サイズ(mm)	入数	商品コード
小	100×180×45	100	1-076-43
中	200×180×45	100	1-076-44
大	300×180×45	50	1-076-45

※セット：蓋、身、仕切、天パット
※使用文訳：ひとくち食べれば笑顔がこぼれる。そんなお菓子作りを心掛けています。シェフが真心込めてひとつひとつ丁寧に仕上げたお菓子(たち)をお楽しみください。

※ サイズ(mm)は、W(幅)×D(奥行)×H(高さ)の順で内寸表記しております。

洋菓子箱 | ギフト箱
CONFECTIONERY BOX



コンガムチェック
6770-13-021 青山リボン
使用文訳：お菓子のコレクション
私どもが作るお菓子は洗練された味の形成。
あなたのお心を奪い取ります。
本物のおいしいお菓子を食べていただきたい。
※ 写真の詰め合わせ、ラッピングは参考です。

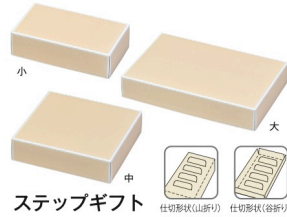

ステップギフト
仕切形状(山折り) 仕切形状(谷折り)

規格	サイズ(mm)	入数	商品コード
小	200×106×60(45)	100	1-076-21
中	200×212×60(45)	100	1-076-22
大	200×318×60(45)	50	1-076-23

※ ()内の寸法は底上げをした際の寸法です。
※ セット：蓋・身(仕切小1枚、中2枚、大3枚)
※ 仕切形状：中箱に起こし(仕切)が付いたタイプです。
※ ツヤなしタイプになります。

POINT

お菓子に合わせて仕切調整
お菓子の高さに合わせて、山折り、谷折りの仕切を組み合わせていただけます。

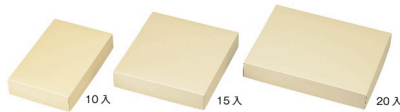

ギフトアングルボール 15入
ギフトアングルトレー 10入

ギフトアングルボール

規格	サイズ(mm)	入数	商品コード
10入	260×165×54	100	1-094-50
15入	260×248×54	100	1-094-51
20入	260×330×54	50	1-094-52

※ セット：蓋・身
仕切は付いておりません。
(ギフトアングルトレーをご使用いただけます。)

名入れ不可
ギフトアングルトレー

規格	サイズ(mm)	入数	商品コード
10入	260×165×30	100	1-097-50
15入	260×248×30	100	1-097-55
20入	260×330×30	100	1-097-60

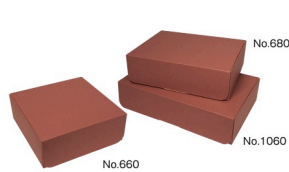

No.660
No.680
No.1060

リバーシブル仕様です。



No.660

シンモツエクセレント

規格	サイズ(mm)	入数	商品コード
No.660	180×180×70	50	1-030-90
No.680	180×240×70	50	1-030-91
No.1060	180×300×70	50	1-030-92

※ 仕切は付いておりません。
※ 写真の詰め合わせは参考です。

箱の組み立て方

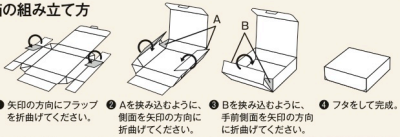

- 矢印の方向にフラップを折曲げてください。
- Aを挟み込むように、側面を矢印の方向に折曲げてください。
- Bを挟み込むように、手前側面を矢印の方向に折曲げてください。
- フタをして完成。

※ カタログの商品の色は、現物とは多少異なることがありますので予めご了承ください。



No.880

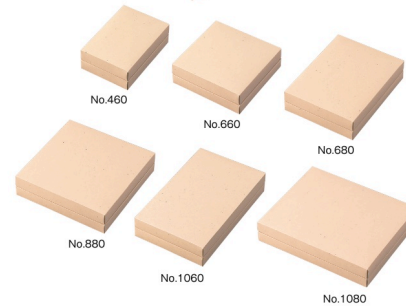

No.460
No.660
No.680
No.880
No.1060
No.1080

環境に優しいパッケージ
このパッケージは地球環境に優しい再生紙を使用しています。ナチュラル感あふれる独特の風合いが人気のパッケージです。

ナチュラルギフト

規格	サイズ(mm)	入数	商品コード
No.460	120×182×60	100	1-095-60
No.660	182×182×60	100	1-095-61
No.680	182×242×60	100	1-095-62
No.880	242×242×60	50	1-095-63
No.1060	300×182×60	50	1-095-64
No.1080	300×242×60	50	1-095-65

※ セット：蓋・身、中箱、天パット
仕切は付いておりません。
※ 写真の詰め合わせは参考です。



やさしく包む。ここで包む。
側面のなだらかなカーブと、外側に折られた折り目が、やさしい印象を与えてくれるパッケージです。大切なひとへの贈りものに。



Check!
動画で組み立て方を
ご覧いただけます。
※ 注意点がございますので、
詳しくはP.6をご覧ください。

名入位置
(裏面)

正面

S仕切形状 L仕切形状

こころ包み

規格	サイズ(mm)	入数	商品コード
S	281×115×65	100	1-078-20
L	281×226×65	50	1-078-21

※ セット：(S・L)蓋・身、仕切、底パット(Lのみ)

※ サイズ(mm)は、W(幅)×D(奥行)×H(高さ)の順で内寸表記しております。

洋菓子箱 | ギフト箱



無地マドレーヌ

規格	サイズ(mm)	入数	商品コード
5入	310×100×60	200	1-022-05
10入	310×200×60	100	1-022-10
15入	310×300×60	100	1-022-15

※セット：蓋、身
仕切は付いておりません。

白印刷マドレーヌ

規格	サイズ(mm)	入数	商品コード
5入	310×100×60	200	1-023-05
10入	310×200×60	100	1-023-10
15入	310×300×60	100	1-023-15

※セット：蓋、身
仕切は付いておりません。
※写真の詰め合わせは参考です。

名入れ不可

マドレーヌ5入兼用紙仕切

サイズ(mm)	入数	商品コード
307×99×34	200	1-022-21

※平納品
※10入箱には2個、15入箱には3個を並べてご使用いただけます。

アレンジ自在のパッケージ

使いやすさがポイントの白は、定番の人気商品。無地マドレーヌ・白印刷マドレーヌ・ホワイトガトー・進物函ホワイトに同じ艶あり加工を施しております。



ホワイトガトー

規格	サイズ(mm)	入数	商品コード
小	253×95×50	100	1-073-32
中	253×143×50	100	1-073-31
大	253×190×50	100	1-073-30

※セット：蓋、身、中枠
※写真の詰め合わせは参考です。



進物函ホワイト

規格	サイズ(mm)	入数	商品コード
No.40	120×120×60	100	1-066-40
No.50	150×150×60	100	1-066-50
No.55	165×165×60	100	1-066-55
No.60	180×180×60	100	1-066-60

※セット：蓋、身、中枠、天バット
仕切は付いておりません。



クッキーに最適!スリーブ式で作業性の良いギフト箱



※写真の詰め合わせ、ラッピングは参考です。

東京リボン
リボン①：リボンタック 80180-6(茶)
パビエール 46711-25(茶)

リボン②：リボンタック 80180-6(茶)
パビエール 46711-47(赤)

福重
袋①：OPP#40 150×250
袋②：BNY 65×35×180

袋③：BNY 65×35×180
袋④：ひねり包み用シート 190×120
袋⑤：BNY 65×35×180

POINT

さまざまなお菓子に合わせられる2WAY仕切・底バット

谷折りとし折り、内寸の高さを調整してご使用いただけます。

70mmピッチの仕切をフラットにする事ができるので、お菓子に合わせて使い分けてご使用いただけます。

■Sサイズ

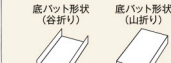

高さ34mmに対応

■Mサイズ



高さ24mmに対応

■Lサイズ

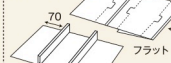

70mmピッチ(2列)

RECIPE

- A: ショコラサンド
- B: ホロホロクッキー
- C: ブラウニー

レシピもございますので、詳細は弊社担当営業までお尋ねください。

お菓子のレシピ
あります!

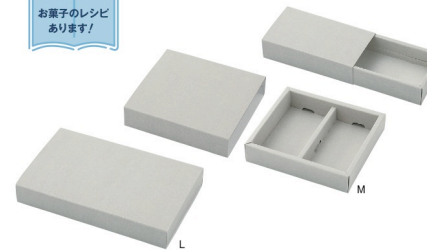

スリムグレー

規格	サイズ(mm)	入数	商品コード
S	135×70×34(24)	100	1-035-25
M	148×135×34	100	1-035-26
L	225×135×34	50	1-035-27

※セット：(S:スリーブ、身、底バット)、
(M・L:スリーブ、身、仕切)
※紙色に多少のバラつきが生じる事がございます。
ご了承ください。
※名入れ加工に通常より日数を要します。
※水分や油分が付着するトシムになりやすいので、
ご注意ください。

洋菓子箱 | ギフト箱



※写真の詰め合わせ、ラッピングは参考です。
 東京リボン
 リボン①：フレッシュ 50100-71 (白)
 リボン②：カララファイア 59612-33 (ベージュ)

POINT

円筒ケース対応のギフト箱

仕切の折り方を変えることで、PVC 円筒ケースの M6-10、M8-5 が入ります。(P102に掲載) 焼菓子との組み合わせも可能なので、ギフトの価格帯調整にも便利です。

M6-10対応 仕切：フラット



M8-5対応 仕切：コの字



ご要望にお応えしてSサイズが新発売!

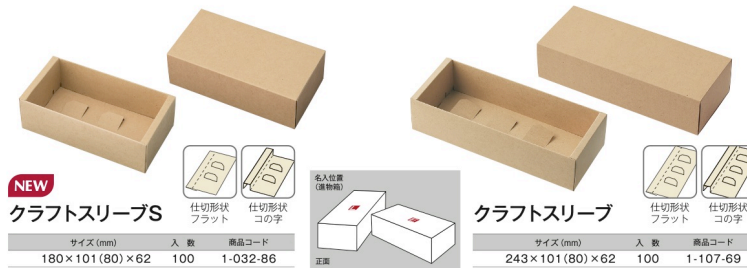

NEW

クラフトスリーブS

サイズ(mm)	入数	商品コード
180×101(80)×62	100	1-032-86

※()内の寸法は仕切一部をコの字型に折っていた場合の内寸です。
 ※セット：スリーブ、身、仕切

名人仕様 (選物箱)



※注意点がございしますので、詳しくはP5、6をご覧ください。

クラフトスリーブ

サイズ(mm)	入数	商品コード
243×101(80)×62	100	1-107-69

※()内の寸法は仕切一部をコの字型に折っていた場合の内寸です。
 ※セット：スリーブ、身、仕切



箔押しやシールでアレンジもオススメ

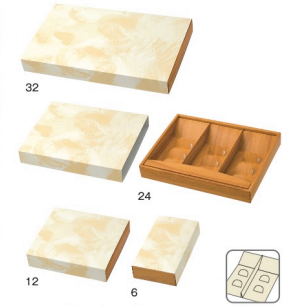

マーブルウッド

規格	サイズ(mm)	入数	商品コード
6	100×185×45	100	1-076-60
12	200×185×45	100	1-076-61
24	300×235×45	50	1-076-62
32	400×235×45	50	1-076-63

※セット：スリーブ、身、仕切、アイキャッチパーツ



1マスずつに分かれた仕切で高級感を演出

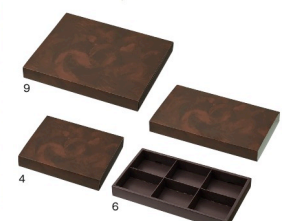

ブレンドシック

規格	サイズ(mm)	入数	商品コード
4	200×160×35 (100×80)×4マス	100	1-076-65
6	300×160×35 (100×80)×6マス	100	1-076-66
9	300×240×35 (100×80)×9マス	50	1-076-67

※セット：スリーブ、身、仕切(1マスサイズ：100×80mm)

洋菓子箱 | ギフト箱
CONFECTIONERY BOX



※写真の詰め合わせ、ラッピングは参考です。
東京リボン
リボン① 900サテン S 40500-10 (シャンパンゴールド)
900サテン S 26200-116 (グリーン)



ブランダムィエ Or・G

規格	サイズ(mm)	入数	商品コード
S	100×200×75(55)	200	1-076-68 1-076-71
M	150×150×75(55)	100	1-076-69 1-076-72
L	180×180×75(55)	100	1-076-70 1-076-73

※()内の寸法は底上げをした際の寸法です。
※セット:本体、仕切
※表面加工あり

デザイン拡大図
白印刷でさりげなく
模様が施されています。



※注意点がございますので、詳しくはP5、6をご覧ください。

POINT

① 組み立て簡単な一体型の箱

箱内側にもデザインが施された高級感のある仕様ですが、ワンタッチで簡単に組み立て可能な形状です。

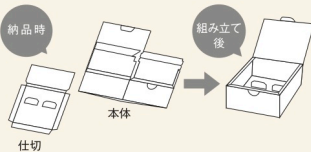

② お菓子の高さに合わせて
2WAY仕切

折り方で仕切の高さを変更できます。谷折りでは通常の仕切、山折りになると20mmの底上げとなり小さめの焼菓子にもぴったりです。

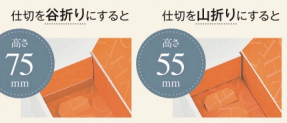

くすみカラーの水色と
落ち着いたネイビーカラー。
場面に合わせてリバーシブルで
お使いいただけるパッケージです。

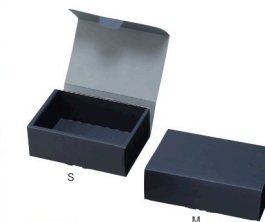

NEW
通年販売
ブルーギフト
中置き形状

規格	サイズ(mm)	入数	商品コード
S	180×120×70	100	5-002-73
M	210×140×70	50	5-002-74

※写真の詰め合わせ、ラッピングは参考です。
東京リボン
リボン①ロービキ麻コード 45714-56

※セット:箱、中置き
※箱はリバーシブルでもお使いいただけますが、水色の面を表としてご使用の際は折り目が割れる場合がございますのでご注意ください。
※Mのみ水色の面への名入れはできませんのでご了承ください。



POINT

1段、2段と調整可能なギフト箱
スリーブを使用することで、お菓子の入数
調整や、アソートしたお菓子のセット販売
にも対応いただけます。



名入れ不可
カンタービレ
仕切形状

サイズ(mm)	入数	商品コード
240×105×70	100	1-078-50

※セット:本体、仕切
※G段ダンボール



名入れ不可
カンタービレ2箱用スリーブ

サイズ(mm)	入数	商品コード
241×109×145	100	1-078-51

※G段ダンボール

※使用文庫
幸せのエッセンス。大切なあなたへ。
最高の贈り物。
ゆづくりと一時が経過する事で、
幸せな一時が訪れる事を願っています。
これは他に無い味わいです。
今までで最高の贈り物です。

※写真の詰め合わせ、ラッピングは参考です。
東京リボン
リボン①:フレッシュ 50100-24(生皮)
ラスタークログラン 34041-20(茶)
リボン②:フレッシュ 50100-24(生皮)

洋菓子箱 | ギフト箱

色々使える・簡易なギフト箱

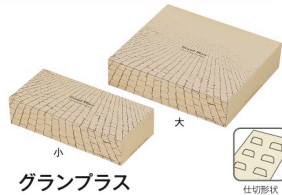

グランプラス

規格	サイズ(mm)	入数	商品コード
小	100×205×50	200	1-027-30
大	200×205×50	100	1-027-31

※セット：本体・仕切
【グランプラス】 昔歌に存在する地、歴史ある建築物が
縁を並ぶ大広間。



パリス・ギフト

規格	サイズ(mm)	入数	商品コード
S	80×120×70	50	3-632-18
M	80×180×70	50	3-632-19

※使用文訳：甘い誘惑、美味しい幸せ。今日は特別な日。

POINT

季節のシュトーレンにも最適

シュトーレンにも対応したサイズ感なので、焼き菓子ギフト以外にも用途に合わせてお使いいただけます。



ラフォーレギフト

規格	サイズ(mm)	入数	商品コード
S	160×80×65	100	1-035-22

※平納品

洋菓子箱 | ギフト貼箱

シンプルで高級感のある貼箱

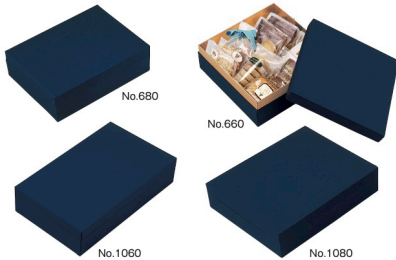

名入れ不可

ハリバコギフトB(ブルー)

規格	サイズ(mm)	入数	商品コード
No.660	182×182×70	40	1-093-51
No.680	182×242×70	40	1-093-61
No.1060	182×303×70	30	1-093-70
No.1080	242×303×70	20	1-093-80

※セット：蓋・身・中枠
※商品サンプルは有償とさせていただきます。
(商品によってはご用意できないものもございます。)

洋菓子箱 | 配送用箱



POINT

① ストレッチフィルムが商品をホールド!

台紙に商品をセットするだけで緩衝材なしで簡単に発送ができます。

② 梱包時間を短縮!

商品を梱包する。合うサイズのダンボール箱を探す。といった手間や時間が掛かりません。

③ プチギフトから大きめのギフト箱まで対応

クオリティプラス Or (P69 掲載)、クオリティギフト (P70~P72掲載) の全サイズにご使用いただけます。プチギフトの詰め合わせ、変形型の商品にも対応しております。
※セット後、商品が固定されているか必ずご確認をお願い致します。

名入れ不可
宅配用セット箱NJ

規格	サイズ(mm)	入数	商品コード
60	外箱：268×208×93 台紙：266×206×92	30	1-091-15
80	外箱：348×268×93 台紙：346×266×92	30	1-091-16
100	外箱：428×268×93 台紙：426×266×92	20	1-091-17

※セット：外箱、台紙
※外箱：日産ダンボール
※寸法は内寸になります。
※外箱重量：60/約146g、80/約224g、100/約254g
台紙重量：60/約66g、80/約108g、100/約126g
※本商品を使用し発送の場合、中身の破損につきましては保証できませんのでご了承ください。
※商品や発送方法により破損の恐れがある場合は、お客様にてご確認の上ご使用ください。
※発送にかかる費用につきましては、お近くの郵便局や配送業者へご確認ください。
※耐水性はございません。
※商品サンプルは有償とさせていただきます。また、配送には別途送料もかかります。



Check! /
動画で組み立て方を
ご覧いただけます。



①商品を台紙にセットします。 ②台紙のサイド2面を矢印方向に折り曲げます。 ③台紙の残り2面を立ち上げ、外箱に入れて完成です。

洋菓子箱 | 配送用箱



※写真の詰め合わせ、ラッピングは参考です。
リボン：ハビエール46711-25 東京リボン

POINT

- ① メッセージが直接書ける!
- ② ポスト投函が可能なサイズ

ちょっとした贈り物として、宅配ギフトを始めませんか?

※詳しくは動画をご覧ください。



WEBサイトからPOPをダウンロード、プリンタ出力してご使用いただけます。



クラフトレター

サイズ(mm)	入数	商品コード
170×130×25	100	3-634-45

- ※ セット：本体、仕切(仮紙)
- ※ 箱重量：約45g
- ※ 本商品を使用し発送の場合、中身の破損につきましては保証できかねますのでご了承ください。
- ※ 商品や発送方法により破損の恐れがある場合は、お客様にてご確認の上ご使用ください。
- ※ 本商品を発送でご使用の際は、中身を保護する為の緩衝材や留めシール等をお客様にてご準備の上ご対応ください。
- ※ 発送にかかる費用につきましては、お近くの郵便局や配送業者へご確認ください。
- ※ 耐水性はございません。
- ※ 使用文訳：あなたへの贈り物。大切なあなたへ。あなたの笑顔を思いながら、心を込めて選んだギフトを贈ります。あなたとともに素敵な時を過ごします。よい一時を!

バケットレター

サイズ(mm)	入数	商品コード
222×150×27	100	1-091-12

- ※ セット：本体、仕切(仮紙)
- ※ 箱重量：約70g
- ※ 本商品を使用し発送の場合、中身の破損につきましては保証できかねますのでご了承ください。
- ※ 商品や発送方法により破損の恐れがある場合は、お客様にてご確認の上ご使用ください。
- ※ 本商品を発送でご使用の際は、中身を保護する為の緩衝材や留めシール等をお客様にてご準備の上ご対応ください。
- ※ 発送にかかる費用につきましては、お近くの郵便局や配送業者へご確認ください。
- ※ 耐水性はございません。
- ※ 使用文訳：どうぞお楽しみ下さい!この幸運に感謝します。よい一時を!



手提を折り込んで下積みされにくい配送箱にも!

POINT

配送箱にも最適!

手提を内側に折り込んで、ケアマークの見える位置に伝票を貼ることで、配送箱としてもご使用いただけます。



お届けハウス

サイズ(mm)	入数	商品コード
A200×B140×C90×D150×E203	50	1-091-13

- ※ セット：本体、仕切(ダンボール)
- ※ 箱重量：約125g
- ※ 宅配の60サイズに対応しております。
- ※ 本商品を使用し発送の場合、中身の破損につきましては保証できかねますのでご了承ください。
- ※ 商品や発送方法により破損の恐れがある場合は、お客様にてご確認の上ご使用ください。
- ※ 本商品を発送でご使用の際は、中身を保護する為の緩衝材や留めシール等をお客様にてご準備の上ご対応ください。
- ※ 発送にかかる費用につきましては、お近くの郵便局や配送業者へご確認ください。
- ※ 耐水性はございません。

洋菓子箱 | 焼菓子



※写真のラッピングは参考です。
東京リボン
リボン①：ハビエール・デュオ 46722-134 タフ/ナチュラルギフト 60283-3
リボン②：ラフィットカラーズ 46100-3

POINT

- ① 紙袋だからコンパクト & 組み立て簡単!
- ② ラッピングで変幻自在!

リボン、シール、紙袋など... お店のテイストやイベントによって様々なアレンジを楽しめます。



掛紙でイベントを演出。(P145~P149に掲載)



ステッパーで留めて簡単ラッピング!



ホワイトデーや母の日にもおすすめです。



NEW 名入れ不可

ラッピングバッグ ナチュラル

規格	サイズ(mm)	入数	商品コード
S	A124×B76×C140(110)×D200	100	1-032-87
M	A145×B100×C160(122)×D245	100	1-032-88

※ ツヤなしタイプになります。
※ ()内の寸法は取り出し口を折り曲げた際の寸法です。

NEW 名入れ不可

ラッピングバッグ フラワー

規格	サイズ(mm)	入数	商品コード
S	A124×B76×C140(110)×D200	100	1-032-89
M	A145×B100×C160(122)×D245	100	1-032-90

※ ツヤなしタイプになります。
※ ()内の寸法は取り出し口を折り曲げた際の寸法です。

洋菓子箱 | 焼菓子



※写真の詰め合わせ、ラッピングは参考です。
東京リボン
リボン：オーガンジー・H 47800-49 (紺)
900サテン・S 20100-70 (ゴールド)



NEW
名入れ不可

ネイビーポット

サイズ (mm)	入数	商品コード
外寸:A155×B73 内寸:C100×D60×E73	50	1-032-91

※セット：箱、留めパーツ、袋 (245×100×300)
※E段ダンボール
※使用文訳：貴方へのプレゼント、心を込めて、幸せなひと時を...
貴方への贈り物、感謝の気持ちを込めて、良いひと時を、きっと今後
期待して待っているに違いない、みんなの笑顔早く見たいな。
どうぞお楽しみください。



※写真の詰め合わせ、ラッピングは参考です。
東京リボン
オーガンジーレター 54802-35 (水色)
ソネット 36300-1B (金×水色)



NEW
名入れ不可

カームポット

サイズ (mm)	入数	商品コード
外寸:A155×B73 内寸:C100×D60×E73	50	1-032-92

※セット：箱、留めパーツ、袋 (245×100×300)
※E段ダンボール
※使用文訳：最高の贈り物。貴方のために、心を込めて、
大切な貴方へ、感謝の気持ちを込めて、幸せのエッセンス。



※写真の詰め合わせは参考です。

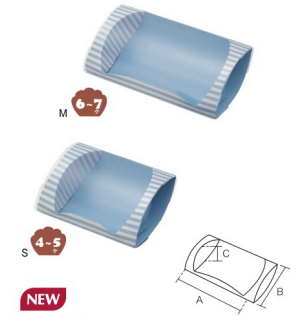

NEW
名入れ不可

クリア・ボーダー

規格	サイズ (mm)	入数	商品コード
S	A145×B134×C57	200	1-032-93
M	A210×B134×C57	200	1-032-94

※セット：内箱、スリーブ(PET)



NEW
名入れ不可

グレイスブック

規格	サイズ (mm)	入数	商品コード
S	110×130×45	100	1-032-95
M	120×170×50	50	1-032-96

S,M仕切形状

※セット：箱、仕切
※使用文訳：感謝を込めて、最高の贈り物。幸せと思い出。
貴方に私の最高の気持ちを届けます。幸せなひと時が訪れる事を
願っています。幸せのエッセンス。幸せなひと時を、良いひと時を。
大切な貴方へ、ゆっくりとひと時が経過する事でしょう。特別な
気持ちを込めて、大切な貴方に送ります。貴方へ、みんなの笑顔
をいつも見たいいな。

洋菓子箱 | 焼菓子



VEGETABLE OIL INK

WARM BOX

規格	サイズ(mm)	入数	商品コード
レッド小	A72×B72×C94.5×D158	100	1-035-28
ブラウン大	A100×B100×C120×D194	100	1-035-29

※写真の詰め合わせ、ラッピングは参考です。
 ※セット：1個、タグ4種各1枚
 ※ツヤなしタイプになります。
 ※使用文訳：幸せな思い出、よい時を、幸せと思い出、幸せな時が訪れる事を願っています、どうぞお楽しみ下さい！
 ※一部に植物油インキを使用しています。



POINT

組み立て簡単な身箱
 起こすだけのワンタッチで簡単に組み立てられます。

VEGETABLE OIL INK

ブティカドールフル

サイズ(mm)	入数	商品コード
A139×B121×C80	100	1-035-40

※写真の詰め合わせ、ラッピングは参考です。
 ※セット：1個、タグ4種各1枚
 ※ツヤなしタイプになります。
 ※使用文訳：大切なあなたへ、よい時を、幸せと思い出、幸せな時が訪れる事を願っています、どうぞお楽しみ下さい！
 ※一部に植物油インキを使用しています。



※写真の詰め合わせ、ラッピングは参考です。

東京リボン	リボン①	リボン②	リボン③
パピエフォーユー 59561-76(サツ)	ゴールド 33116-137(オレンジ)	ゴールド 33116-137(オレンジ)	ゴールド 33116-137(オレンジ)
グリッターWサテン 51661-25(茶)	メタリックパールボン 51714-1(白)	メタリックパールボン 51714-1(白)	メタリックパールボン 51714-1(白)
リボン④: スプラコード 45603-265(赤×アイボリー)	リボン⑤: ゴールドエタオーガンジ 33217-56(アイボリー)	リボン⑥: ゴールドエタオーガンジ 33217-56(アイボリー)	リボン⑦: ゴールドエタオーガンジ 33217-56(アイボリー)
リボン⑧: パピエフォーユー 59561-76(サツ)	リボン⑨: パピエフォーユー 59561-76(サツ)	リボン⑩: パピエフォーユー 59561-76(サツ)	リボン⑪: パピエフォーユー 59561-76(サツ)

※写真の詰め合わせ、ラッピングは参考です。
 ※セット：1個、タグ4種各1枚
 ※ツヤなしタイプになります。
 ※使用文訳：大切なあなたへ、幸せなひとときを...

ラッピングに便利なタグ付きです。

正面 背面

※写真の詰め合わせ、ラッピングは参考です。

ドットページ

サイズ(mm)	入数	商品コード
本体：A99×B80×C130	100	1-077-06
角タグ：36×60	セット	1-077-06

※セット：1個、タグ4種各1枚
 ※ツヤなしタイプになります。
 ※使用文訳：大切なあなたへ、幸せなひとときを...



※写真の詰め合わせ、ラッピングは参考です。

東京リボン	リボン①	リボン②	リボン③	リボン④
パピエフォーユー 59561-76(サツ)	パピエフォーユー 59561-76(サツ)	パピエフォーユー 59561-76(サツ)	パピエフォーユー 59561-76(サツ)	パピエフォーユー 59561-76(サツ)
リボン⑤: ツイストロップ 46700-15(ホワイト)	リボン⑥: ツイストロップ 46700-15(ホワイト)	リボン⑦: ツイストロップ 46700-15(ホワイト)	リボン⑧: ツイストロップ 46700-15(ホワイト)	リボン⑨: ツイストロップ 46700-15(ホワイト)
リボン⑩: ツイストロップ 46700-15(ホワイト)	リボン⑪: ツイストロップ 46700-15(ホワイト)	リボン⑫: ツイストロップ 46700-15(ホワイト)	リボン⑬: ツイストロップ 46700-15(ホワイト)	リボン⑭: ツイストロップ 46700-15(ホワイト)

※写真の詰め合わせ、ラッピングは参考です。
 ※セット：1個、タグ4種各1枚
 ※ツヤなしタイプになります。
 ※使用文訳：大切なあなたへ、大切なひとときを...

ラッピングに便利なタグ付きです。

正面 背面

※写真の詰め合わせ、ラッピングは参考です。

プチキャビン

サイズ(mm)	入数	商品コード
本体：A99×B80×C130	100	1-077-05
角タグ：36×60	セット	1-077-05

※セット：1個、タグ4種各1枚
 ※ツヤなしタイプになります。
 ※使用文訳：大切なあなたへ、大切なひとときを...

洋菓子箱 | 焼菓子



※写真の詰め合わせ、ラッピングは参考です。
 東京リボン
 リボン①: ハビエール 46711-25 (ワッドブラウン)
 リボン②: ハビエールパン 46381-5 (クリーム茶)
 ウィストロップ 46700-16 (クリーム箱)
 リボン③: レゾールパン 46382-25 (クリーム)
 コットンヤーン 46600-56 (クリーム箱)



名入れ不可
をかしくみ

規格	サイズ(mm)	入数	商品コード
ホワイト小	A90×B90×C65×D90	100	1-078-22
ホワイト大	A90×B180×C65×D90	100	1-078-23
クラフト小	A90×B90×C65×D90	100	1-078-24
クラフト大	A90×B180×C65×D90	100	1-078-25

※ スタッキング(積み重ねた状態)で納品となります。



名入れ不可
カラーバスケットS

規格	サイズ(mm)	入数	商品コード
クラフト	A70×B100×C65	100	1-107-72

※ セット: 本体、袋(245×100×300)
 ※ リボンは付いておりません。



クラフトキューブ

サイズ(mm)	入数	商品コード
98×98×98	50	3-633-90

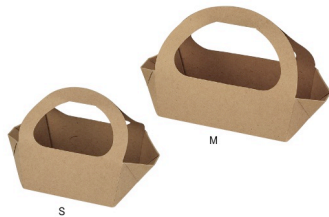

名入れ不可
カフェバスケット クラフト

規格	サイズ(mm)	入数	商品コード
S	A130×B105×C70×D160	100	1-300-50
M	A190×B105×C70×D180	100	1-300-51



※写真の詰め合わせ、ラッピングは参考です。
 東京リボン
 リボン①: ハビエール 46711-33 (黄土)
 ハビエール 46711-25 (茶)
 リボン②: エステルログラン 33260-850 (茶)
 コットンヤーン 46600-56 (白)
 リボン③: エステルログラン 33260-850 (茶)
 DSカテン 23900-144 (金)
 ハビエール 46711-33 (白)



名入れ不可
カフェ・バック

規格	サイズ(mm)	入数	商品コード
ホワイト		100	1-300-41
ブラック	A130×B86×C105×D215	100	1-300-44
クラフト		100	1-300-47

※ 使用文訳: 幸せなひと時が訪れる事を願っています。贈呈と詰め合わせ、美しいものに出会えたなら、とても幸せな気分になりますか? 幸せな気分になって頂く為に、精一杯頑張っています。ご変わりと時間をたっぷりかけてください。よい一日を!



名入れ不可
フネートル・レッド

サイズ(mm)	入数	商品コード
104×42×124	100	3-634-17

※ ツヤなしタイプになります。

名入れ不可
フネートル・ブラウン

サイズ(mm)	入数	商品コード
104×42×124	100	3-634-16

※ ツヤなしタイプになります。

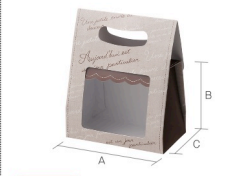

名入れ不可
シャンブルキャリー

サイズ(mm)	入数	商品コード
A145×B110×C84	100	3-408-04

洋菓子箱 | 焼菓子



※写真の詰め合わせ、ラッピングは参考です。

東京リボン
 リボン 900サテン-S 20100-111(金) リボン 900サテン-S 20300-123(赤)
 キャッスル 48836-106(大目) キャッスル 48836-162(茶)
 900サテン-S 20100-135(輪白) 俵(Y)12-1B 福重

ラッピングに便利なタグ付きです。

ラッピングに便利なタグ付きです。

正面 背面

名入れ不可
クラフトスタンド 3-4

サイズ(mm)	入数	商品コード
本体: A128×B73×C158×D149 角タグ: 36×60 ハートタグ: 50×43	100 セット	3-634-18

※セット: 本体1個、タグ4種各1枚
 ※使用文訳: (タグ)
 大切なあなたへ、
 このわりと時間をたっぷりかけてつくりました。
 ありがとう
 これ他にはない味わいです。今までで最高の贈り物です。

ラッピングに便利なタグ付きです。

デザイン拡大図

正面 背面

光の屈折で柄が現れます。

名入れ不可
モダンスタンド 3-4

サイズ(mm)	入数	商品コード
本体: A128×B73×C158×D149 角タグ: 36×60 ハートタグ: 50×43	50 セット	3-633-89

※写真の詰め合わせ、ラッピングは参考です。

東京リボン
 リボン①: ピュアコットン 38072-25 リボン②: パビエル 46711-33(黄土)
 リボン③: ピュアコットン 38072-56(白) パビエル 46711-25(茶)
 コットンヤーン 46600-47(茶) リボン④: ピュアコットン 38072-56



※写真の詰め合わせ、ラッピングは参考です。

東京リボン
 ペーパーラフィア-W 46800-15

ラッピングに便利なタグ付きです。

ラッピングに便利なタグ付きです。

正面 背面

名入れ不可
ガトーローザ 3-4

サイズ(mm)	入数	商品コード
本体: A128×B73×C158×D149 角タグ: 36×60 ハートタグ: 50×43	50 セット	3-634-10

※セット: 本体1個、タグ4種各1枚
 ※ツヤなしタイプになります。
 ※使用文訳: (本体)
 良いひととき。
 ていねいにお茶を入れて、家族や友人と楽しむティータイム。
 そんな和みのひとときに...
 (タグ)
 感謝の気持ちを含めて、洗練されたセンス。
 このお菓子里に込められた深い味わいをお楽しみください。



スティックケーキが約3本入ります。

正面 背面

名入れ不可
和スタンド

サイズ(mm)	入数	商品コード
A78×B78×C175×D105	200	1-078-19

※写真の詰め合わせは参考です。

洋菓子箱 | 焼菓子



ポップパーツ

名入れ不可

お菓子の遊園地

6-8

サイズ(mm)	入数	商品コード
170×120×50	50	1-016-08

※ 平納品
※ セット：本体、仕切、ポップパーツ2種各1枚



小さなお店

小さな森

小さなお花

小さなハート

名入れ不可

小さなお店
小さな森
小さなお花
小さなハート



規格	サイズ(mm)	入数	商品コード
小さなお店	100	100	1-087-19
小さな森	100	100	1-087-20
小さなお花	A98×B45×C138×D54	100	1-087-21
小さなハート	100	100	3-634-11

※ 袋は付いておりません。
※ 使用文訳：スイーツはあなたを幸せにします。

※ 写真の詰め合わせ、ラッピングは参考です。
リボン：ピュアコットン 38071-17 東京リボン
袋：BNY90×40×180 福重



※写真のラッピングは参考です。
東京リボン
リボン：エステルログラン 33260-868 (赤)
エステルログラン 33260-164 (ピンク)



ラッピングに便利なタグパーツ付きです。



名入れ不可

くまくん

3-4

サイズ(mm)	入数	商品コード
本体：(外寸)：A137×B165 (内寸)：C120×D80×E96 どんぶりタグ：36×48 丸タグ：48×48 角タグ：35×50	100 セット	1-035-31

※ セット：本体、タグパーツ
※ ツヤなしタイプになります。
※ 使用文訳：(本体) 誕生日の詰め合わせ。
(タグ) 誕生日おめでとう



ラッピングに便利なタグパーツ付きです。



名入れ不可

ねこちゃん

3-4

サイズ(mm)	入数	商品コード
本体：(外寸)：A136×B167 (内寸)：C120×D80×E96 花タグ：48×48 丸タグ：48×48 角タグ：35×50	100 セット	1-035-30

※ セット：本体、タグパーツ
※ ツヤなしタイプになります。
※ 使用文訳：(本体) 誕生日の詰め合わせ。
(タグ) あなたへ



正面

背面

正面

背面

名入れ不可

くまのこづつみ

4-5

2-3

規格	サイズ(mm)	入数	商品コード
小	A80×B53×C70×D130	50	3-632-16
大	A110×B65×C90×D177	50	3-632-17

※ 使用文訳：ひとつひとつが想いのカタチ。
あなたが幸せな気持ちになれるようにおいしさを贈ります。





※写真の詰め合わせ、ラッピングは参考です。
東京リボン
リボン・ツイストロブ 46700-15(白)
エステルログラン 33260-850(茶)
パセエール 46711-33(黄土)

名入れ不可
クリアギフトクラフト

サイズ(mm)	入数	商品コード
90×255×60	100	1-107-65

※ セット：外箱 (PP)、本体、仕切



名入れ不可
クリアギフト

サイズ(mm)	入数	商品コード
90×255×60	100	1-107-58

※ セット：外箱 (PP)、本体、仕切
※ 使用文訳：お客様の「おいしい」の一言がうれしくて、箱一杯がはっています。



青山リボン
リボン・ルースエッジオーガングー 0395-19(茶)
シェアーサテン 0219-16(赤)
※写真の詰め合わせ、ラッピングは参考です。

名入れ不可
スクエアブラウン

サイズ(mm)	入数	商品コード
188×130×45	200	1-107-64

※ セット：外箱 (PET)、仕切
※ 使用文訳：箱を開けた瞬間の感動、とろけそうな肌ざわりと喜びの数々！そんな感動と笑顔が見たくて…きっと、うれしい驚きに出会えます。美しい時間と素敵な空間をどうぞお楽しみください。幸せな気分になっただけでなく、箱一杯頑張り続けています。当店自慢のお菓子をどうぞよろしく。



よりいっそう心を
込めたギフトに。
パッケージ正面のフタを開けると、メッセージベースが
ございます。

名入れ不可
小さな贈り物 ルージュ

規格	サイズ(mm)	入数	商品コード
S	85×83×65	300	1-027-36

※ 使用文訳：魅力的な包装、誰もがもらって嬉しい贈り物。



パウンドにも
おすすめです。

パリス・ギフト

規格	サイズ(mm)	入数	商品コード
S	80×120×70	50	3-632-18
M	80×180×70	50	3-632-19

※ 使用文訳：甘い誘惑、美味しい幸せ。今日は特別な日。



POINT

赤と白でリバーシブル仕様

赤と白がリバーシブルになっているので、お祝い事やお土産品にも最適なパッケージです。フィナンシェ、ブルドネージュ等、小さい焼菓子にオススメです。



フィナンシェ

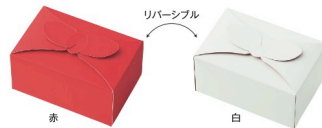

名入れ不可
こづつみ

規格	サイズ(mm)	入数	商品コード
S	118×78×58	100	1-107-76

※ セット：蓋、身、中枠、天バット
※ 仕切形状：中枠に起こし(仕切)が付いたタイプです。
※ ○が付いている規格はこづつみをセットしてご使用頂けます。
※ 赤の蓋を裏としてご使用の際は折りが割れる場合がございますのでご注意ください。



クオリティギフト W

規格	サイズ(mm)	入数	ホワイト
18×12	180×120×65	100	1-500-61
18×18	180×180×65	100	1-500-62
24×8	240×80×65	100	1-500-63
24×12	240×120×65	100	1-500-64
24×16	240×160×65	100	1-500-65
24×18	240×180×65	50	1-500-66
24×24	240×240×65	50	1-500-67
30×18	300×180×65	50	1-500-68
32×24	320×240×65	50	1-500-69

※ セット：蓋、身、中枠、天バット
※ 仕切形状：中枠に起こし(仕切)が付いたタイプです。
※ ○が付いている規格はこづつみをセットしてご使用頂けます。
※ 他のカラーもご用意しております。(P69~P72に掲載)
※ ツヤありタイプになります。

洋菓子箱 | 焼菓子



名入れ不可

ピュアケースシリーズ

品名	サイズ W×D×H(mm)	入数	商品コード
PNN-100フルール	100×100×100	200	3-050-16
PNN-100ティータイム		200	3-050-17
PNN-100フレンチ		200	3-050-18
PNN-100キャンディ		200	3-050-19
PNN-100ウェーブ		200	3-050-20
PNN-100シュシュ		200	3-013-60
PNN-100プラン		200	3-013-61
PNN-100ミミ		200	3-013-62
PNN-100ネコ		200	3-050-52
透明無地		200	3-060-37

※ FAX のみのご注文とさせていただきます。
※ 平納品
※ PET



名入れ不可

エアロケースシリーズ

品名	サイズ W×D(D')×H(H') (mm)	入数	商品コード	
① AO-120フルール	115×30(59)×180(150)	200	3-050-10	
② AO-120ティータイム		200	3-050-11	
③ AO-120フレンチ		200	3-050-12	
④ AO-120キャンディ		200	3-050-23	
⑤ AO-120ウェーブ		200	3-050-24	
⑥ AO-120ミミ		200	3-013-57	
⑦ AO-120透明無地		200	3-060-37	
⑧ AO-120ネコ		200	3-050-53	
⑨ AO-160透明無地		155×25(64)×215(175)	200	3-060-38

※ FAX のみのご注文とさせていただきます。
※ 平納品
※ PET



名入れ不可

スイートポーチシリーズ

品名	サイズ W×D×H(mm)	入数	商品コード	
① SP-200フルール	120×70×180	200	3-050-01	
② SP-200ティータイム		200	3-050-02	
③ SP-200フレンチ		200	3-050-03	
④ SP-200キャンディ		200	3-060-25	
⑤ SP-200ウェーブ		200	3-060-26	
⑥ SP-200シュシュ		200	3-013-45	
⑦ SP-200ミミ		200	3-013-48	
⑧ SP-200透明無地		200	3-060-39	
⑨ SP-300T透明無地		160×80×220	200	3-060-41

※ FAX のみのご注文とさせていただきます。
※ 平納品
※ PET



名入れ不可

ピュアコレクションシリーズ

品名	サイズ W×D×H(mm)	入数	商品コード
PC-100フルール	125×125×90	100	3-050-07
PC-100ティータイム		100	3-050-08
PC-100フレンチ		100	3-050-09
PC-100キャンディ		100	3-013-63
PC-100ウェーブ		100	3-013-64
PC-100シュシュ		100	3-013-64
PC-100プラン		100	3-013-64
PC-100ネコ		100	3-050-54

※ FAX のみのご注文とさせていただきます。
※ 平納品
※ PET



名入れ不可

ギフトバッグシリーズ

品名	サイズ W×D×H(mm)	入数	商品コード
GB-100キャンディ	115×70×80	200	3-050-21
GB-100ウェーブ		200	3-050-22
GB-100フルール		200	3-013-50
GB-100シュシュ		200	3-013-51
GB-100ミミ		200	3-013-55
GB-100透明無地		200	3-060-43
GB-100ネコ		200	3-050-55

※ FAX のみのご注文とさせていただきます。
※ 平納品
※ PET



名入れ不可

円筒フラワーケースシリーズ

品名	サイズ Φ×H(mm)	入数	商品コード
MF5-10ウェーブ	50Φ×100H	234	3-050-60
MF5-12カフェ	50Φ×120H	234	3-050-61
MF6-10カフェ	60Φ×100H	160	3-050-62
MF6-12ウェーブ	60Φ×120H	160	3-050-63

※ FAX のみのご注文とさせていただきます。
※ 平納品
※ PET

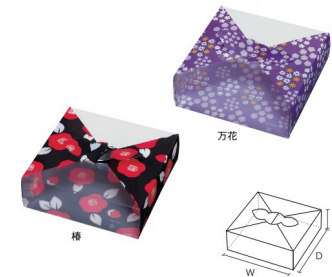

名入れ不可

風呂敷ケース

品名	サイズ W×D×H(mm)	入数	商品コード
FS-400 横	121×121×42	200	3-013-17
FS-400 万花	121×121×42	200	3-013-18

※ FAX のみのご注文とさせていただきます。
※ 平納品
※ PET
※ 和生用カップ MAK-3 フタ・本体が4個対応。
※ MAK-3 フタ・本体は別売です。(P140に掲載)

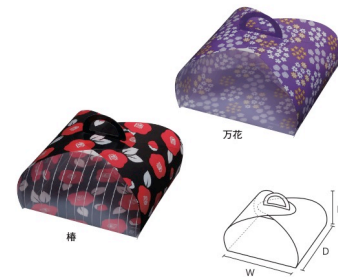

名入れ不可

和クレストケース

品名	サイズ W×D×H(mm)	入数	商品コード
CS-200 横	122×122×70	200	3-013-37
CS-200 万花	122×122×70	200	3-013-38

※ FAX のみのご注文とさせていただきます。
※ 平納品
※ PET
※ 和生用カップ MAK-3 フタ・本体が4個対応。
※ MAK-3 フタ・本体は別売です。(P140に掲載)

洋菓子箱 | 焼菓子



名人札不可

クレストシリーズ

品名	サイズ W×D×H(mm)	入数	商品コード
CS-400ネコ	80(130)×80(115)×110	100	3-050-56

※ FAX のみのご注文とさせていただきます。
※ 平納品
※ PET



4-6



名人札不可

アニマルボックスシリーズ

品名	サイズ W×D×H(mm)	入数	商品コード
AB-200ネコ	170×60×30(60)H	100	3-050-81
AB-200クマ	170×60×30(60)H	100	3-050-82
AB-200パンダ	170×60×30(60)H	100	3-050-83
AB-200フタ	170×60×30(60)H	100	3-050-84

※ FAX のみのご注文とさせていただきます。
※ 平納品
※ PET

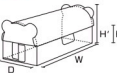

名人札不可

アムールシリーズ

品名	サイズ A×A×H(mm)	入数	商品コード
AM-200ネコ	90×90×110(170)	200	3-050-57

※ FAX のみのご注文とさせていただきます。
※ 平納品
※ PET



6-8

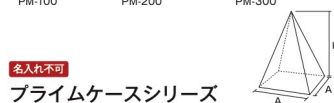
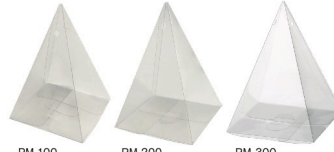

名人札不可

ブライムケースシリーズ

品名	サイズ A×A×H(mm)	入数	商品コード
PM-100	(90×90)×130H	300	3-050-85
PM-200	(105×105)×150H	300	3-050-86
PM-300	(120×120)×170H	300	3-050-87

※ FAX のみのご注文とさせていただきます。
※ 平納品
※ PET



名人札不可

ピュアケースP

品名	サイズ W×D×H(mm)	入数	商品コード
P6-7	62×43×183H	300	3-050-58
P6-8	62×43×303H	300	3-050-59

※ FAX のみのご注文とさせていただきます。
※ 平納品
※ PET

※ 和生用カップ MAK-3 フタ・本体対応
※ MAK-3 フタ・本体は別売です。(P140に掲載)



洋菓子箱 | 焼菓子 / 円筒ケース



名人札不可

ピュアバッグシリーズ

品名	サイズ W×D×H(mm)	入数	商品コード
T-2	150×80×255H	200	3-050-70
T-5	170×70×160H	200	3-050-71
T-8	120×60×200H	200	3-050-72
T-100	80(160)×80×200H	200	3-050-73
T-200	100(200)×100×200H	200	3-050-74
T-300	120(240)×120×270H	200	3-050-75

※ FAX のみのご注文とさせていただきます。
※ 平納品
※ PET

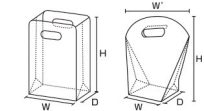

※ 写真の詰め合わせ、ラッピングは参考です。

名人札不可

PVC円筒ケース

品名	サイズ φ×H(mm)	入数	商品コード
M5-7	50φ×71H	210	3-050-30
M5-10	50φ×100H	234	3-050-31
M5-14	50φ×140H	234	3-050-32
M5-18	50φ×180H	234	3-050-33
M6-10	60φ×100H	240	3-050-34
M6-14	60φ×140H	240	3-050-35
M6-18	60φ×180H	186	3-050-36
M7-8	70φ×80H	248	3-050-37
M7-10	70φ×100H	248	3-050-38
M7-14	70φ×140H	186	3-050-39
M8-5	80φ×50H	282	3-050-40
M8-8	80φ×80H	235	3-050-41
M8-10	80φ×100H	188	3-050-42
M8-14	80φ×140H	141	3-050-43
M9-9	90φ×90H	140	3-050-44
M9-12	90φ×120H	105	3-050-45
M9-14	90φ×140H	105	3-050-46
M10-5	100φ×50H	232	3-050-47
M10-8	100φ×80H	145	3-050-48
M10-10	100φ×100H	116	3-050-49
M12-6	120φ×60H	140	3-050-50
M12-10	120φ×100H	80	3-050-51

※ FAX のみのご注文とさせていただきます。
※ 商品サンプルは有償とさせていただきます。
また、配送には別途送料もかかります。
※ PVC



口元はカールなしになっています。

DECO

Table listing DECO products with columns for 品名 (Product Name), 規格 (Specification), サイズ (Size), 入数 (Quantity), コード (Code), and P (Price). Includes categories like PCデコ ココア, PCデコ オレンジ, PCデコ ルージュ, PCデコ ブラック, PCデコ 森の住人, PCデコ モード, PCエコポケット付, and various tool bags and storage items.

洋菓子箱

Table listing bakery boxes (洋菓子箱) with columns for 品名 (Product Name), 規格 (Specification), サイズ (Size), 入数 (Quantity), コード (Code), and P (Price). Includes categories like 丸型銀トレ, アルミ皿, ゴールドペーパートレ, シルバーペーパートレ, 手提袋, EAPBシリーズ, and various gift boxes (ギフト箱).

Table listing gift boxes (ギフト箱) with columns for 品名 (Product Name), 規格 (Specification), サイズ (Size), 入数 (Quantity), コード (Code), and P (Price). Includes categories like オリジナルギフト, オリジナルギフト P, オリジナルギフト C, オリジナルギフト M, オリジナルギフト W, オリジナルギフト B, オリジナルギフト S, オリジナルギフト L, オリジナルギフト M, and オリジナルギフト W.

